

NOTICE D'INSTRUCTIONS

MAZDA

DUAL-KHERR[®]



MAZDA SMART

Lisez attentivement la notice avant d'installer l'appareil. Assurez-vous que le voltage de l'alimentation corresponde à celui indiqué sur l'étiquette collée sur le côté de l'appareil.

1. AVERTISSEMENTS GÉNÉRAUX

Il convient de maintenir à distance les enfants de moins de 3 ans, à moins qu'ils ne soient sous une surveillance continue.

Les enfants âgés entre 3 et 8 ans doivent uniquement mettre l'appareil en marche ou à l'arrêt, à condition que ce dernier ait été placé ou installé dans une position normale prévue et que ces enfants disposent d'une surveillance ou aient reçu des instructions quant à l'utilisation de l'appareil en toute sécurité et en comprennent bien les dangers potentiels. Les enfants âgés de 3 à 8 ans ne doivent ni brancher, ni régler, ni nettoyer l'appareil, ni en réaliser l'entretien.

ATTENTION - Certaines parties de ce produit peuvent être très chaudes et provoquer des brûlures. Il faut prêter une attention particulière en présence d'enfants et de personnes vulnérables.

Cet appareil peut être utilisé par des enfants d'au moins 8 ans et par des personnes ayant des capacités physiques, sensorielles ou mentales réduites ou dénuées d'expérience ou de connaissance, s'ils sont correctement surveillés ou si des instructions relatives à l'utilisation de l'appareil en toute sécurité leur ont été données et si les risques encourus ont été appréhendés. Les enfants ne doivent pas jouer avec l'appareil. Le nettoyage et l'entretien par l'utilisateur ne doivent pas être effectués par des enfants sans surveillance.



Pour éviter une surchauffe, ne pas couvrir l'appareil de chauffage.

Veillez à ne pas introduire d'objets ou de papier dans l'appareil.

Il est interdit de monter un appareil vertical horizontalement et vice-versa.

2. CARACTERISTIQUES TECHNIQUES

MAZDA SMART 1000W carré	MAZDA SMART 1500W / 2000W horizontal	MAZDA SMART 1000W vertical
----------------------------	---	-------------------------------

DIMENSIONS ET POIDS			
Hauteur (mm)	500	500	1000
Largeur (mm)	500	1000	500
Profondeur (mm)	70	70	70
Poids (kg)	10,35	20,20	20,20
MATERIAUX			
Façade	Dual Kherr		
Carcasse	Acier haute qualité		
CARACTERISTIQUES TECHNIQUES			
Tension	230 V		
Fréquence	50 Hz		
Thermostat de sécurité	Automatique - T°C de coupe $90 \pm 0,5^\circ$ - T°C de redémarrage $65^\circ \pm 10^\circ$		
Thermostat électronique	Entre 5 et 30°C		

3. FIXATION DE L'APPAREIL AU MUR

L'appareil est fourni avec un kit de montage de visserie (chevilles et vis de 6mm) et le support mural.

Note : les chevilles fournies dans le kit de montage ne sont pas valables pour les murs en plâtre. Pour ce type de mur, veuillez utiliser des chevilles prévues à cet effet.

Lors de la pose de l'appareil au mur, veuillez respecter les distances minimales indiquées dans le schéma ci-contre :

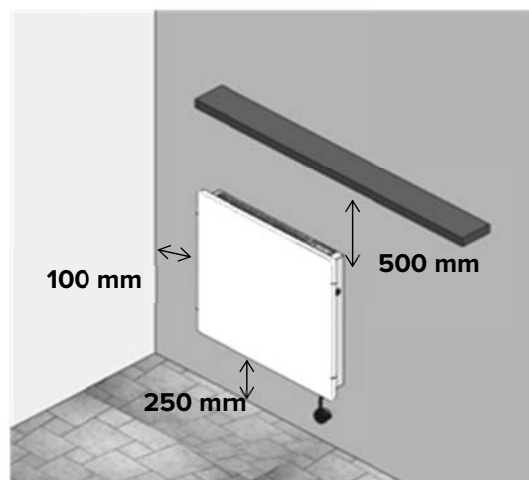

L'installation doit être faite dans les règles de l'art et conforme aux normes en vigueur dans le pays d'installation.

N'installez pas l'appareil :

- sous une prise de courant fixe
- dans le volume 1 des salles de bains
- dans le volume 2 si la manipulation des commandes est possible par une personne utilisant la douche ou la baignoire.

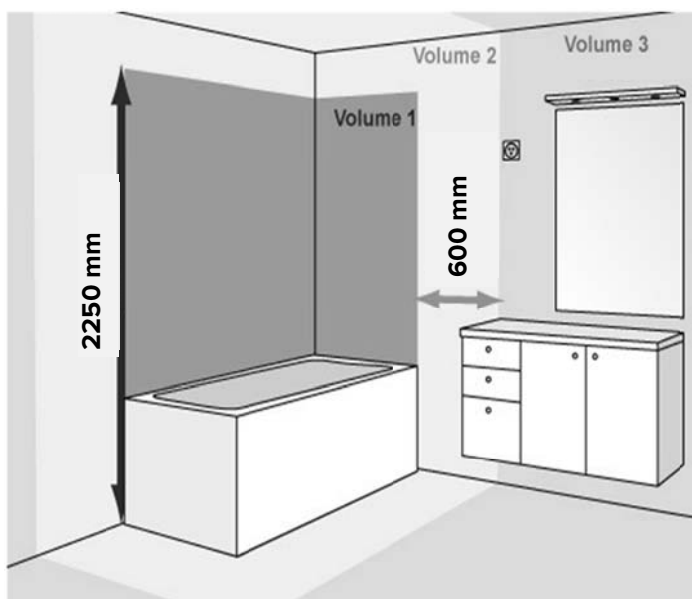

Une fois l'emplacement de l'appareil choisi, retirez l'emballage. Vous trouverez à l'intérieur un kit complet de montage.

Appuyez la barre de fixation au mur en l'utilisant comme patron. Faites attention à la maintenir complètement à l'horizontal. Sur le schéma ci-contre, vous trouverez deux exemples de fixation au mur en fonction de la distance au sol choisie (min. 250mm).

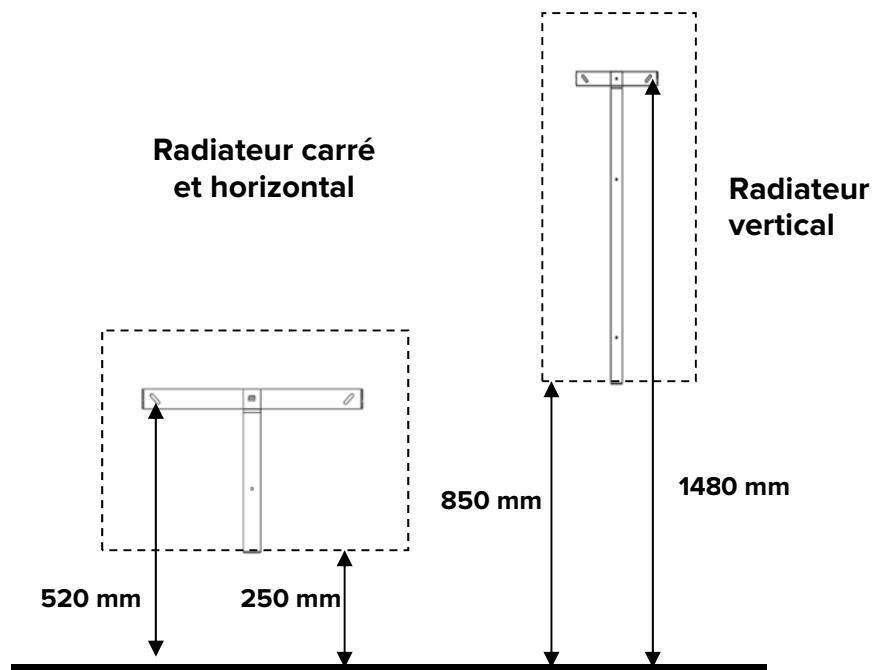

4. RACCORDEMENT ÉLECTRIQUE

- L'appareil doit être alimenté en 230V - 50Hz.
- Le raccordement au secteur se fera à l'aide d'un câble 3 fils (Marron = Phase, Bleu = Neutre, Noir = Fil pilote) par l'intermédiaire d'un boîtier de raccordement. Dans les locaux humides comme les salles d'eau et les cuisines, il est impératif d'installer le boîtier de raccordement à au moins 250 mm du sol.
- L'installation doit être équipée d'un dispositif de coupure omnipolaire ayant au moins 3mm d'écartement entre les contacts.
- Le raccordement à la terre est interdit. Ne branchez pas le fil pilote (noir) à la terre.
- Si le câble d'alimentation est endommagé, il doit être remplacé par le fabricant, son service après-vente ou une personne de qualification similaire afin d'éviter tout danger.

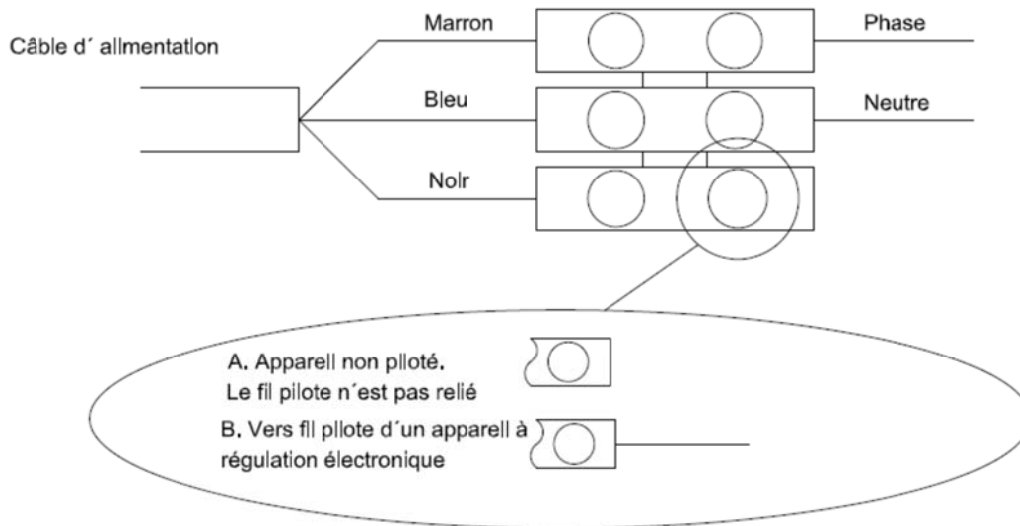

5. CONTROLE & PROGRAMMATION MAZDA SMART





1. BOITIER DE COMMANDE

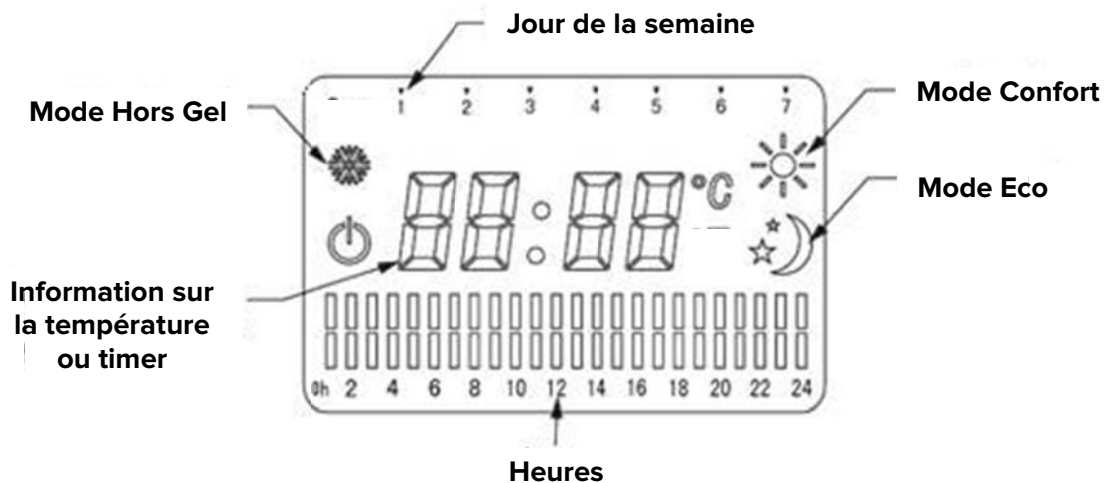

2. ECRAN LCD



3. PRINCIPAUX MODES

Pictogramme	Fonction
	MODE VEILLE. L'appareil est sous tension mais ne chauffe pas.
	MODE HORS GEL. L'appareil se met en chauffe si la température ambiante descend en dessous des 7°C.
	MODE CONFORT.
	MODE ECO. La température de consigne est 3,5°C inférieure à la température de confort.
	MODE FIL PILOTE. L'appareil suit la programmation donnée par le gestionnaire externe.

4. CONFIGURATION DATE ET HEURE

Pour la mise en service de l'appareil, vous devez connecter le câble à une source d'alimentation. L'écran s'allume. Pendant quelques secondes, vous avez la possibilité de configurer l'heure et la date.

Par défaut l'écran indique « jour 1 » (lundi) et « heure 12h00 ».

Avec la flèche ▲, sélectionnez le paramètre que vous désirez modifier (heure, minute ou jour).

Avec la flèche ▼, modifiez jusqu'à obtenir la valeur désirée.

Une fois la configuration terminée, appuyez sur la touche  pour valider.

Au bout de 30 secondes, la configuration sera automatiquement validée.

A tout moment, vous pourrez revenir à la configuration de la date et l'heure en appuyant simultanément sur les touches ▲ et ▼.

A noter : en cas de coupure de courant, la configuration de la date et de l'heure se perd.

5. MODES DE FONCTIONNEMENT

Lors de la mise en route, ou après une coupure de courant, l'appareil se met automatiquement en MODE VEILLE. Le pictogramme  apparaît seul sur l'écran.

Appuyez sur la touche .

Appuyez plusieurs fois sur la touche **M** pour sélectionner le mode de fonctionnement désiré.

A. MODE MANUEL

Lorsque le pictogramme  apparaît sur l'écran, l'appareil chauffe à la température de confort.

Vous pouvez modifier cette température avec les flèches ▲ et ▼. Vous pouvez sélectionner toutes les températures entre 5°C et 30°C, par intervalles de 0,5°C.

En appuyant sur la touche **Eco**, la température de consigne est abaissée de 3,5°C. Le pictogramme  apparaît alors sur l'écran.

























Pour revenir à la température de confort, appuyez sur la touche **M**.

B. MODE HORS GEL

Lorsque le pictogramme  apparaît sur l'écran, la température de consigne descend automatiquement à 7°C. L'appareil se mettra en chauffe si la température ambiante descend en dessous des 7°C. Il n'est pas possible de modifier cette température.

C. PROGRAMMES PRÉDÉFINIS D'USINE

Vous pouvez choisir entre 3 programmes prédéfinis d'usine : P1 / P2 / P3.

		0h-1h	5h	8h	9h	10h	11h	12h	13h	14h	15h	16h	17h	18h	19h	20-0h
P1	7j/7															
P2	Lundi-Vendredi															
	Week-end															
P3	Lundi-Vendredi															
	Week-end															

Sélectionnez le programme désiré avec la touche **M**.

L'écran clignotera indiquant le programme choisi, puis la température de consigne actuelle (CONFORT ou ECO en fonction de l'heure et de la date actuelles).

Vous avez également la possibilité de configurer votre propre programme (voir paragraphe 6.)

D. MODE FIL PILOTE

Lorsque le pictogramme **P** apparaît sur l'écran, l'appareil suit les instructions données par le gestionnaire externe. A tout moment, l'ordre donné par le gestionnaire est indiquée sur l'écran du radiateur.

Ordre donné par le gestionnaire externe	Pictogramme sur l'écran du radiateur
Mode confort	P ☀️
Mode confort -1°C	P-1 ☀️
Mode confort -2°C	P-2 ☀️

Ordre donné par le gestionnaire externe	Pictogramme sur l'écran du radiateur
Mode Eco	P 🌙
Mode Hors gel	P ❄️
Mode Veille	P ⏻

6. PROGRAMME PERSONNEL

Si vous le désirez, vous pouvez configurer votre propre programme, pour qu'il s'ajuste au mieux à votre rythme de vie.

Appuyez sur la touche **PRG**. Pour sélectionner le jour que vous désirez programmer, appuyez sur **PRG** jusqu'à ce qu'un numéro clignote en haut de l'écran. Appuyez ensuite sur les touches ▲ et ▼ jusqu'à obtenir le jour de la semaine désiré.

Appuyez à nouveau sur **PRG** pour configurer le programme du jour choisi, heure par heure. Les deux barres en bas à gauche de l'écran clignotent. Avec la flèche ▼, choisissez le mode de fonctionnement pour la première heure du jour : mode CONFORT (☀️), mode ECO (🌙), ou mode VEILLE (⏻). Passez à l'heure suivante avec la flèche ▲.

Répétez l'opération jusqu'à terminer la configuration du jour choisi.

Faites de même pour les autres jours de la semaine.

Le programme sera validé automatiquement au bout de 30 secondes.

Lorsque l'appareil fonctionne en fonction de votre programme personnel, à tout moment sur l'écran, apparaissent le jour actuel de la semaine et la température de consigne actuelle. La tranche horaire actuelle clignote.

Par exemple :

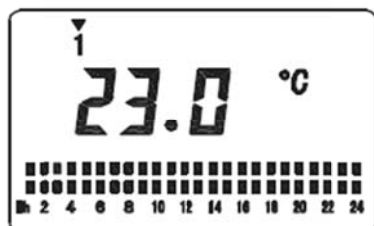

6. RECOMMANDATIONS D'UTILISATION

- Maintenez la pièce propre afin d'éviter d'éventuelles tâches sur le mur par convection de particules de poussière.
- Au début de chaque saison de chauffage, aspirez l'intérieur de l'appareil, à travers les grilles supérieure et inférieure, pour retirer la poussière accumulée dans la résistance pendant le temps d'arrêt.
- La carcasse de l'appareil peut être nettoyée avec un linge humide ou avec un produit de nettoyage conventionnel.
- Il est interdit d'utiliser l'appareil en configuration mobile, sur pied ou sur roulettes.

7. PROBLEMES COMMUNS ET SOLUTIONS

PROBLEME	CAUSE POSSIBLE	SOLUTION
Le Dual Kherr n'est pas chaud.	Mode économie d'énergie.	Grace à l'inertie thermique, l'appareil a permis d'atteindre la température de consigne. Si vous désirez une température plus élevée, vous devez augmenter la température de consigne.
La pièce n'atteint pas la température désirée	Réglage incorrect de la température de consigne.	Réviser la température de consigne qui s'affiche à l'écran afin de vérifier qu'elle correspond bien à la température désirée.
	Puissance inadaptée.	La puissance de l'appareil ne convient pas à l'espace où il a été installé.
	Hauteur.	S'assurer que l'appareil est bien installé à la hauteur indiquée dans la présente notice d'instructions.
	Grilles d'entrée et/ou de sortie d'air obstruées	Ne rien placer sur l'appareil et ne pas l'installer dans un creux du mur, dans une cloison.
L'appareil ne s'allume pas	Température de consigne inférieure à la température ambiante.	Augmenter la température de consigne de l'appareil jusqu'à dépasser d'au moins un degré la température ambiante de la pièce.
	Interrupteur du tableau électrique et/ou protection abaissés	Vérifier que le disjoncteur n'est pas abaissé. Si c'était le cas, le remonter. S'assurer que l'installation électrique est correcte et qu'il y a des lignes de chauffage indépendantes de section minimum de 2,5 mm ² avec une puissance maximum de 3500W.
	Programmé en OFF	Vérifier la configuration du programme désiré dans l'appareil.
L'appareil salit les murs	Appareil situé trop bas	La hauteur minimum entre le sol et la partie inférieure de l'appareil doit être de 25 cm.
	Accumulation de poussière sur la grille inférieure de l'appareil	Aspirer l'appareil. Il est recommandé de le faire au début de la saison d'hiver.
	Type de peinture sur les murs	Les peintures à haute teneur en rutile ont tendance à s'obscurcir.

8. GARANTIE

MAZDA garantit que le produit, au moment de son premier achat, ne présente aucun défaut des matériaux et de fabrication (garantie limitée).

En plus de la garantie légale, MAZDA offre à ses clients une garantie commerciale et volontaire, qui, comme la garantie légale, couvre les défauts décrits ci-dessous mais offre aussi une garantie totale de deux ans pour les pièces détachées.

MAZDA répond aux défauts de conformité qui apparaissent dans un délai de six mois à partir de la vente de l'appareil. Lors des 6 premiers mois à compter de la délivrance du bien, les défauts de conformité sont présumés exister au moment de la délivrance : c'est une non-conformité d'origine, de fabrication.

Le consommateur doit informer MAZDA du défaut de conformité du bien dans un délai inférieur à DEUX MOIS à partir de la connaissance de celui-ci.

Pour bénéficier de cette garantie, il est important de prouver, de façon détaillée, la date d'achat du chauffage : la période de validité de la garantie commence à partir de la date de la facture d'achat du client.

Toutefois, la garantie ne couvrira, en aucun cas, les défauts qui pourraient se présenter après un délai de trente-six mois à compter de la date de la fabrication.

Les façades Dual Kherr sont garanties à vie dans le cadre d'une utilisation normale et privée. Aucune utilisation hors fixation murale, ou dans le cadre d'une utilisation professionnelle, ne pourra être prise en compte.

Cette garantie est strictement limitée à la réparation en usine de la ou les pièce(s) défectueuse(s) ou à la substitution complète des appareils si, selon le fabricant, celle-ci n'est pas possible ou s'avère anti-économique. Elle n'inclut aucun autre type de frais comme l'installation, l'assemblage, le démontage ou le transport.

Cette garantie ne couvre pas les défauts et/ou le mauvais fonctionnement causé par des accidents, une mauvaise utilisation de l'appareil, des négligences, des phénomènes d'usure, de rupture, une mauvaise installation ou une distribution électrique incorrecte. Cette garantie ne s'applique pas si l'appareil est utilisé dans un but autre que le chauffage, s'il y a eu modification, manipulation ou réparation du produit non autorisée, ou pour toute autre cause extérieure au fabricant qui serait intervenue après la livraison.

La garantie ne couvre pas les coûts et les frais engendrés par le fait d'accéder à l'appareil ou à son installation, comme par exemple, renforcements de cloisons, en hauteur, plafonds suspendus,... ou situations analogues. Elle ne couvre pas non plus les frais pour retrait ou remplacement des éléments de construction pour pouvoir accéder à l'appareil ou à l'installation.

Aucun appareil ne sera renvoyé à MAZDA sans une AUTORISATION DE RETOUR DE LA MARCHANDISE codée, c'est-à-dire, officielle. MAZDA n'assume en aucun cas la responsabilité dans le cas où un appareil serait retourné sans autorisation préalable approuvée par un BON DE RETOUR DE LA MARCHANDISE.

MAZDA et/ou ses agents se réserve(nt) le droit de décider s'il y a lieu de réparer ou de remplacer les composants endommagés ou de remplacer l'appareil lui-même. Aucune de ces options ne prolongera la période initiale de garantie.

Toute réparation sera effectuée par le Service Technique agréé par le fabricant et /ou ses agents. Les manipulations effectuées par du personnel non autorisé annuleront la garantie. Dans le cas où l'appareil devrait être remplacé, il est nécessaire de s'adresser au centre de vente qui sera chargé de recevoir les appareils.

MAZDA

DUAL-KHERR[®]

Fabriqué en Espagne
Distribué par SANGHA France
ZA de la Sipièrre – 219, avenue de Provence
13730 SAINT VICTORET (France)
Tel: 04 42 41 61 61
MAZDA est une marque de commerce de Sangha France.
www.mazda.net



Emballage et
carton à recycler



Déposez le
radiateur usagé
chez votre
distributeur ou à
la déchèterie



Appareil conforme à la norme européenne 2002/96/CE

MAZDA SMART - Rev 14042016